

Transport und Lagerbox Polypropylen 100 Plätze

Produktbeschreibung

Polypropylen Lagerboxen sind eine saubere und langlebige Alternative zu Kartons.

Lagerbox aus Polypropylen mit einer festen Unterteilung von 10 x 10 Plätzen für die Lagerung von bis zu 100 Gefäßen mit einem maximalem Durchmesser von 13 mm.

Passt in bestehende Standard-Lagermodule und bietet Platz für alle 1,5 ml bis 2,0 ml Mikrozentrifugenröhrchen und Standard-Kryovials. Geeignet für den Einsatz in Kühl- und Gefrierschränken bis maximal -90°C.

Spezifikationen

- 100 Plätze mit transparentem Deckel
- 9 x 9 Format
- verriegelbarer Klappdeckel für stabiles Stapeln
- helle, attraktive Farben
- lagert 1,5 oder 2,0 ml Mikrozentrifugenröhrchen oder Schraubdeckelgefäße (max. \varnothing 13 mm)
- Temperaturbereich: -90°C bis -121°C
- Autoklavierbar
- Eingepprägtes Referenzgitter im Unterteil
- Abmessungen: 151 x 151 x 54 mm (L x B x H)
- Verwendbar mit speziell für diese Lagerbox entwickeltem Gestell für Tiefkühlgeräte

Zubehör

Gestelle aus Edelstahl für Tiefkühltruhen. Speziell für die Verwendung mit den 100-Well Lagerboxen entwickelt. Sie verfügen oben über einen Griff sowie einen Riegel, der verhindert, dass die Boxen herausrutschen, wenn das Gestell in das Tiefkühlgerät eingesetzt oder daraus entnommen wird.



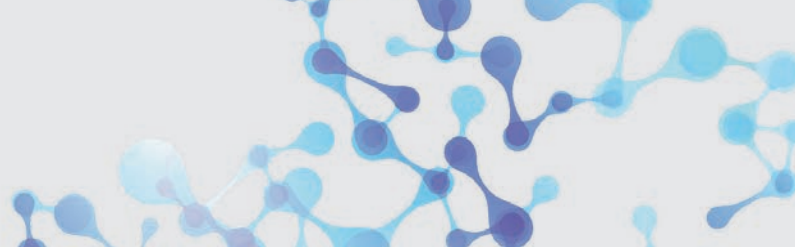

Lagerbox Polypropylen 100 Plätze







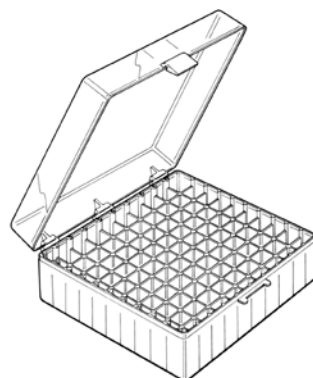
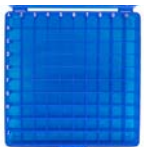

Abbildung	Farbe	Artikelnummer	Beschreibung Verpackungseinheit
	Neon gemischt	33-206AX	Lagerboxen aus Polypropylen mit 100 Plätzen Passend für 1,5 – 2,0 ml Tubes gleichfarbiger Deckel angehängt VE: 5 Boxen
	natur	33-206X	Lagerbox aus Polypropylen mit 100 Plätzen Passend für 1,5 – 2,0 ml Tubes gleichfarbiger Deckel angehängt VE: 5 Boxen natur
	blau	33-206BX	Lagerbox aus Polypropylen mit 100 Plätzen Passend für 1,5 – 2,0 ml Tubes gleichfarbiger Deckel angehängt VE: 5 Boxen blau
	grün	33-206GX	Lagerbox aus Polypropylen mit 100 Plätzen Passend für 1,5 – 2,0 ml Tubes gleichfarbiger Deckel angehängt VE: 5 Boxen grün
	orange	33-206OX	Lagerbox aus Polypropylen mit 100 Plätzen Passend für 1,5 – 2,0 ml Tubes gleichfarbiger Deckel angehängt VE: 5 Boxen orange
	pink	33-206PX	Lagerbox aus Polypropylen mit 100 Plätzen Passend für 1,5 – 2,0 ml Tubes gleichfarbiger Deckel angehängt VE: 5 Boxen pink
	gelb	33-206YX	Lagerbox aus Polypropylen mit 100 Plätzen Passend für 1,5 – 2,0 ml Tubes gleichfarbiger Deckel angehängt VE: 5 Boxen gelb